



# BOTÓN ADAPTADOR PARA CANTO DE FORJADO





## BOTÓN ADAPTADOR PARA CANTO DE FORJADO Ref. 000110



### ANTES DE LA INSTALACIÓN DEL VIDRIO

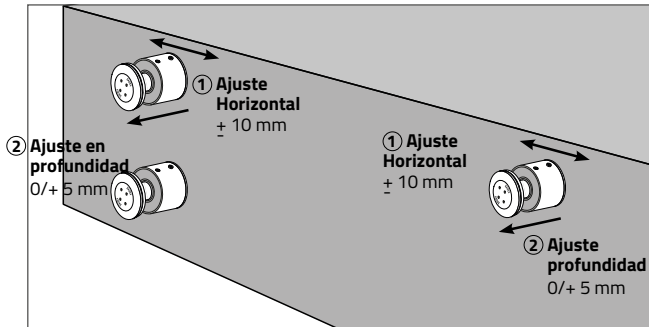

### DESPUÉS DE LA INSTALACIÓN DEL VIDRIO

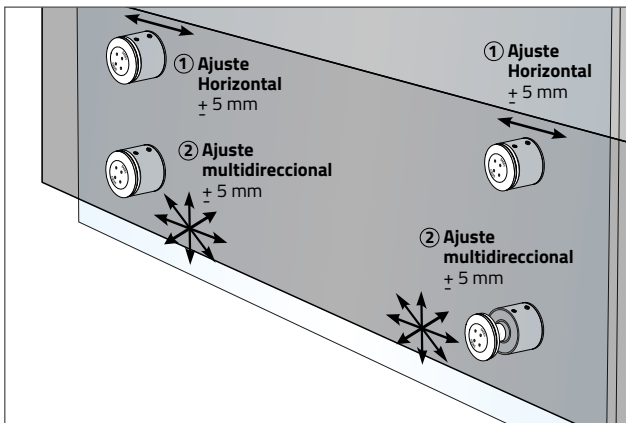

### CARACTERÍSTICAS TÉCNICAS

ESPECIFICACIONES	Doble sistema de ajuste del vidrio
<b>Diámetro</b>	50 mm
<b>Distancia</b>	40 mm
<b>Peso</b>	465 gr
<b>Material</b>	Inox 304 & 316
<b>Par de apriete del vidrio</b>	Monolítico templado = Mínimo 15 N.m Laminado templado = 10 N.m
<b>Tipo de vidrio</b>	Vidrio laminado - templado tipo 8.8 / 10.10 / 12.12 o 15.15 según configuración
<b>Tornillería</b>	Tornillo de cabeza cilíndrica $\varnothing 12$ . Taco a definir según la naturaleza de la losa o del soporte. No suministrado por SADEV.
<b>Tornillos para vidrio</b>	Cilíndrico $\varnothing 50$
<b>Dimensiones de vidrio validadas</b>	Altura 1 260 mm Longitud de 1 000 a 1 400 mm
<b>Espesor del vidrio</b>	17,52 mm 21,52 mm 25,52 mm 31,52 mm

### CERTIFICACIONES

Dictamen Técnico con AGC n° 2/15-1670

Informe de ensayo N° BEB1.9.4027-9

Informe de ensayo N° BEB1.9.4027-15

Informe de ensayo N° BEB1.9.4027-16





**BOTON ADAPTADOR PARA VIDRIO A CANTO DE FORJADO**  
 - Distancia 30 mm  
**Ref. 000130**

**CARACTERÍSTICAS TÉCNICAS**

ESPECIFICACIONES Sin ajuste		
<b>Diámetro</b>	50 mm	
<b>Distancia</b>	30 mm	
<b>Referencia</b>	<b>Material</b>	<b>Espesor del vidrio</b>
000130	Inox 304	17,52 > 21,52 mm
000130A4	Inox 316	22 > 25,52 mm

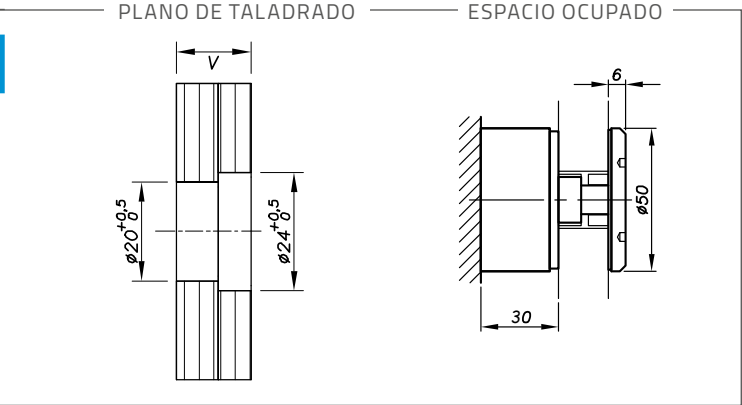

**BOTON ADAPTADOR PARA VIDRIO A CANTO DE FORJADO - Distancia 20 mm**  
**Ref. 000120**



Acabado negro

**CARACTERÍSTICAS TÉCNICAS**

ESPECIFICACIONES Sin ajuste		
<b>Diámetro</b>	50 mm	
<b>Distancia</b>	20 mm	
<b>Referencia</b>	<b>Material</b>	<b>Espesor del vidrio</b>
000120	Inox 304	17,52 > 21,52 mm
000120-25	Inox 304	22 > 25,52 mm
000120N	Inox 304 Acabado negro	17,52 > 21,52 mm
000120A4	Inox 316	17,52 > 21,52 mm

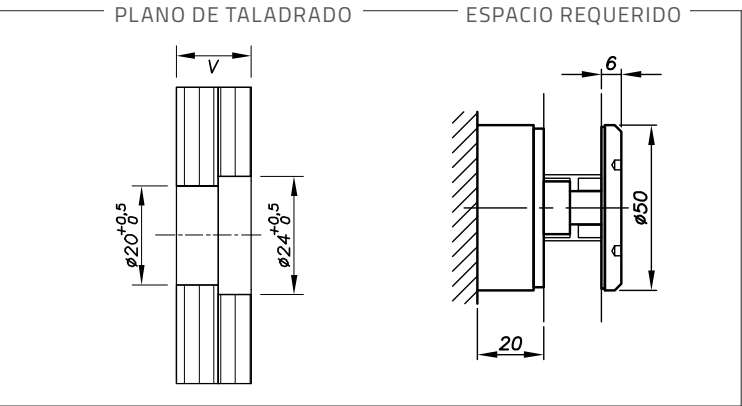

Membre du  
**GRUPE  
 SIMONSWERK**

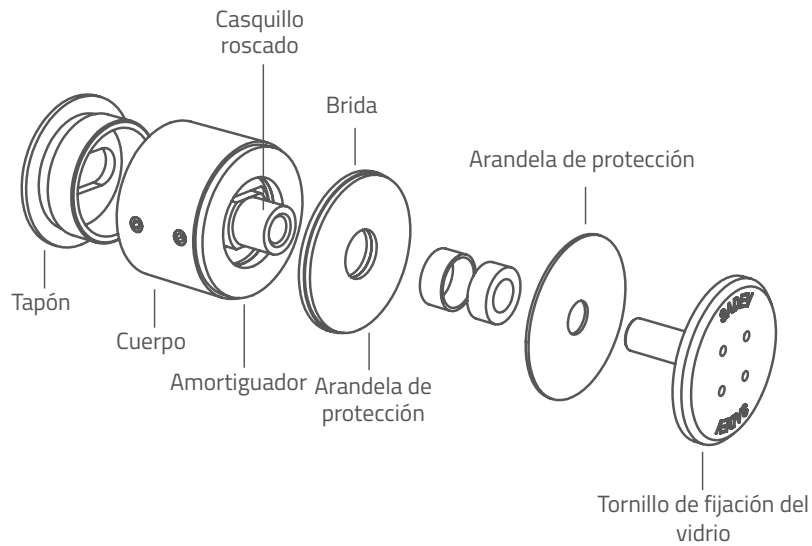

## PLANOS TÉCNICOS

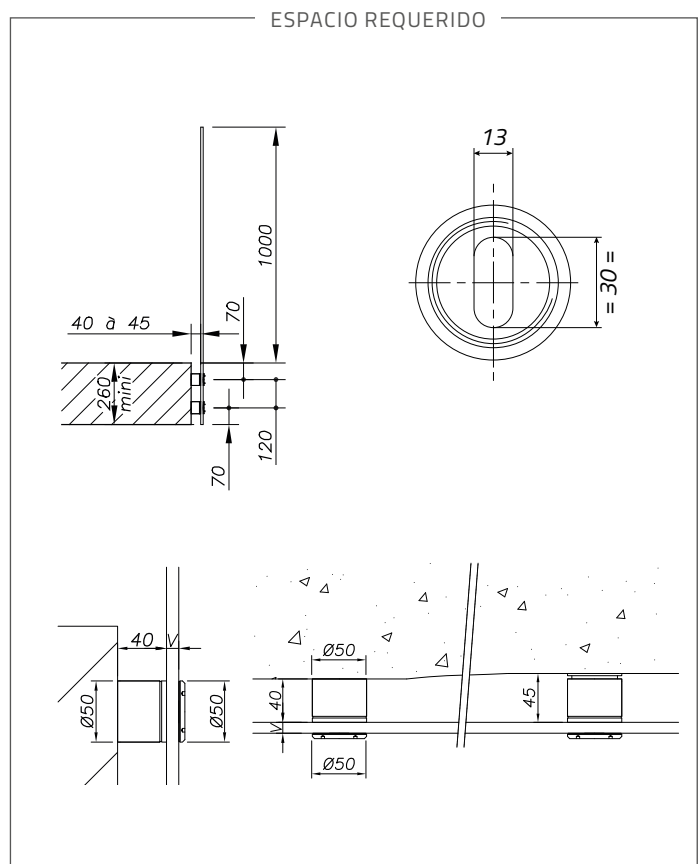
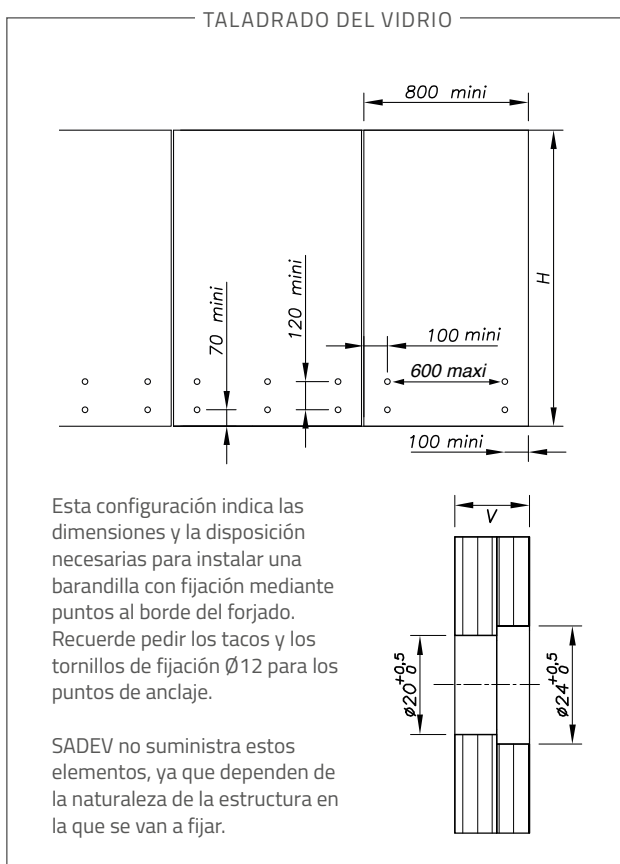

## ACABADOS

**Inox satinado**  
Ref. 000110



**Negro**  
Ref. 000110N



**Cobreado**  
Ref. 000110CU



**Cobreado satinado**  
Ref. 000110CU-B



**Champán**  
Ref. 000110CH



**Champán satinado**  
Ref. 000110CH-B



**Dorado**  
Ref. 000110OR



**Dorado satinado**  
Ref. 000110OR-B



Inox **304** color  $\xi$  clásico : *para uso interior*

Inox **316** color  $\xi$  clásico : *para uso exterior*



Tel. +33(0) 4 50 08 39 00 | info@sadev.com  
76, chemin des Poses - 74330 Poisy (Francia)