

ELIT 110

Crea espacios para disfrutar del paso del tiempo





Bienvenidos a una nueva era al aire libre con ELIT 110 de LLAZA: **Un lugar para sentirse especial.**

- Cada espacio exterior se transforma en una experiencia para disfrutar.
- Con su sorprendente versatilidad y múltiples soluciones, se adapta a todo lo que imaginas.
- Un solo sistema, muchas posibilidades: funcionalidades interesantes que responden a un amplio abanico de necesidades, siempre con estilo.
- Dimensiones espectaculares de hasta 7x7m. en un solo módulo. (Consultar apartado de datos técnicos).

LLAZA[®]



- Acabados de alta gama con su diseño limpio.
- Calidad impecable en su diseño para que todo encaje con elegancia y buen gusto. Porque no se trata solo de crear un espacio: ELIT 110 lo llena de luz, armonía y formas serenas, para que lo vivas como te mereces.
- La estructura modular permite adaptarse con facilidad a distintos espacios y necesidades, ofreciendo configuraciones personalizadas tanto para el ámbito residencial como para el comercial.
- Cada detalle ha sido cuidadosamente pensado para ofrecer una estética depurada que no renuncia a la funcionalidad y que resiste el paso del tiempo.

TECNOLOGÍA Y DISEÑO APLICADOS AL CONFORT EXTERIOR



ADemás DE PROTEGER, ELIT-110 TRANSFORMA EL EXTERIOR
EN UNA EXTENSIÓN NATURAL DE TU ESTILO DE VIDA

ELIT 110 es la opción perfecta para quienes buscan un exterior con carácter y distinción.

- Sistemas de iluminación LED integrados: en estructura superior, pilares y en la cubierta corredera.
- Complementación con cerramientos laterales para multiplicar sus posibilidades: Compatible 100% con el toldo vertical KLAIS 110 con guiado ZIP, cable, varilla o guía ancha de 120mm.
- Gran resistencia al paso del tiempo y a las condiciones climáticas más exigentes, garantizando un rendimiento duradero sin comprometer el estilo.

UN SISTEMA QUE SE ADAPTA A TODO LO QUE IMAGINAS

ELIT 110 es más que una estructura, es una forma de vivir al aire libre con elegancia, libertad y diseño, dónde cada uno de los espacios que crea está pensado para que todo fluya en confort y armonía.



MÚLTIPLES SISTEMAS DE UNIÓN DE LA ESTRUCTURA

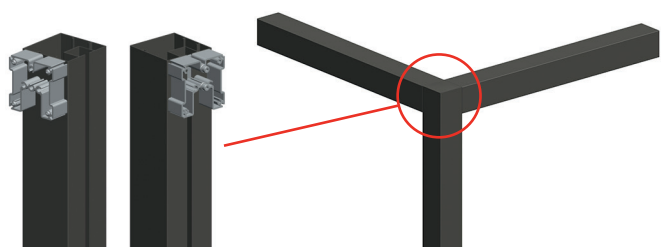

Unión directa mediante perfil interno

La unión de la estructura se realiza mediante un perfil interno fijado por tornillo o pletina. De esta forma se obtiene un acabado compacto con look minimalista.

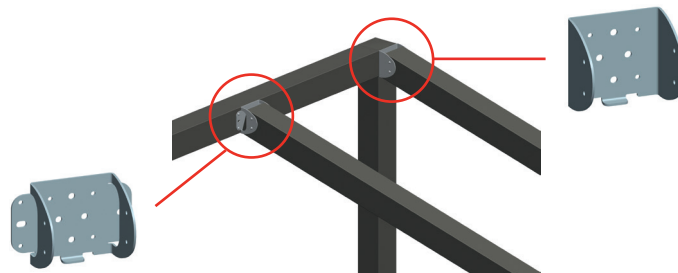

Unión mediante soportes super slim

A parte de permitir un montaje con inclinación, estos soportes de acero de alta durabilidad quedan en armonía con las dimensiones de los perfiles estructurales para no afectar la estética del conjunto.

VERSATILIDAD E INGENIO QUE MARCAN LA DIFERENCIA.

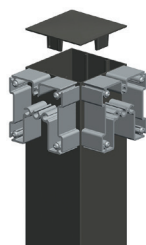

Tapa embellecedora de rápida instalación

La tapa plana superior está diseñada para no interceptar con la tornillería de fijación de la columna.

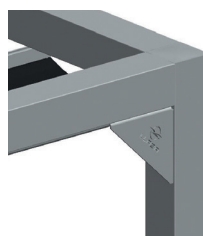

Ecuadras de refuerzo opcionales

Las ecuadras de refuerzo para montajes auto-portantes o de grandes dimensiones aseguran la estabilidad y embellecen la estructura.



La cubierta del ELIT 110 se desplaza por las guías superiores y nos permite elegir si la queremos totalmente desplegada, parcial o completamente abierta.

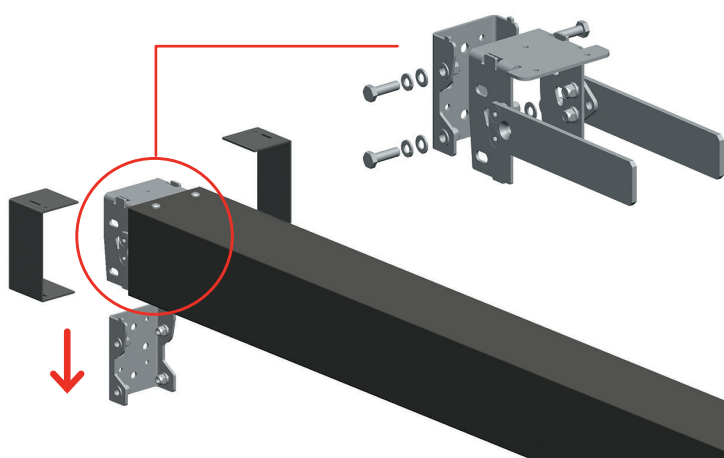

MÁXIMA PRACTICIDAD Y SEGURIDAD PARA MONTAJES ENTRE PAREDES

El soporte retorno optimiza la instalación entre paredes al permitir la fijación segura y cómoda de la guía. Su sistema de anclaje completamente oculto garantiza una estética depurada y un acabado profesional impecable.

SISTEMA DE EVACUACIÓN DE AGUA

La posibilidad de instalar carros de diferentes alturas permite dar inclinación a la cubierta facilitando que no se estanque agua en caso de lluvia ligera.



AMPLIA GAMA DE PERFILES LONA

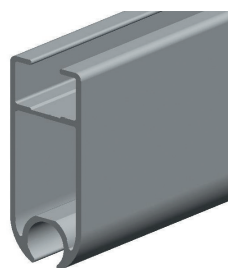

Perfil lona 1 ranura

Para cubiertas realizadas de una sola pieza de tejido.

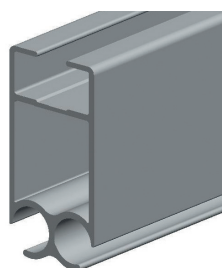

Perfil lona 2 ranuras

Admite un tramo de lona entre cada perfil.

Es una opción interesante que facilita el cambio de tejido ya sea total o parcial.

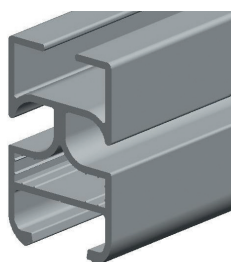

Perfil lona 2 ranuras con iluminación LED

A las ventajas del perfil de 2 ranuras se suma un espacio adicional para insertar una tira LED con su perfil difusor.

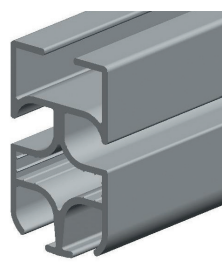

Perfil lona 4 ranuras

Con esta opción obtenemos una doble cubierta en la que la lona superior protege el tejido acrílico inferior.

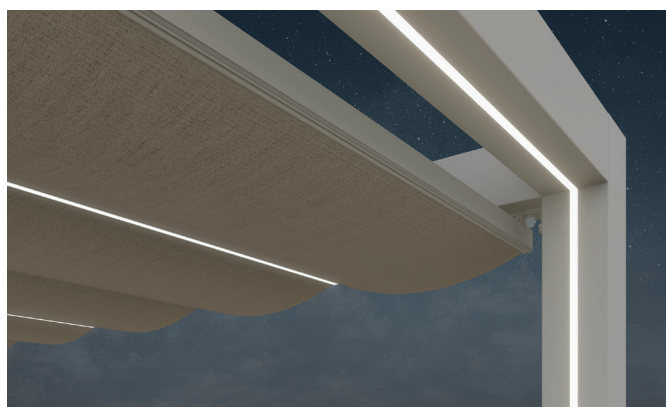

Iluminar la cubierta transforma el ambiente y nos invita a disfrutar del espacio también durante las noches añadiendo calidez y estilo a las veladas al aire libre.



La doble cubierta crea una cámara que contribuye al aislamiento térmico. Se transmite menos calor hacia el interior habitable de la estructura.

BASES DE FIJACIÓN SEGÚN EMPLAZAMIENTO

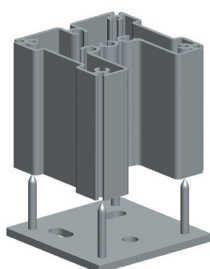

Base interna

Fijación al suelo desde el interior sin elementos de anclaje externos. Queda totalmente alineada con el pilar.

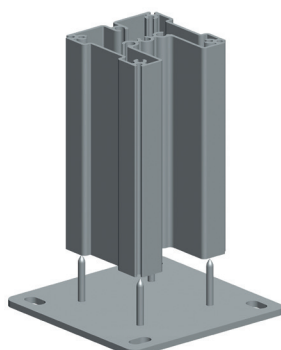

Base externa centrada

Fijación asegurada al suelo por el exterior.

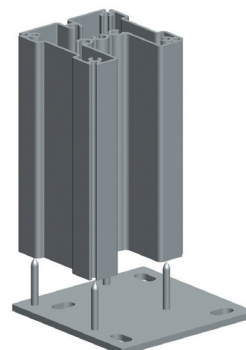

Base ángulo

Para las esquinas de la pérgola, fijada al suelo de manera externa.

MODULARIDAD



AUTOPORTANTE CON 2 GUÍAS
Y VIGAS LATERALES



ENTRE PAREDES
CON 2 GUÍAS

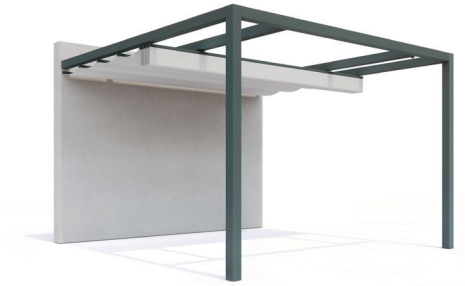

PARED-PORTERÍA CON 2 GUÍAS
Y VIGAS LATERALES



AUTOPORTANTE GATE



AUTOPORTANTE CON PILAR DESPLAZADO



AUTOPORTANTE CON 2 GUÍAS
RETRANQUEADAS



AUTOPORTANTE CON 6 PILARES,
3 GUÍAS Y VIGAS LATERALES

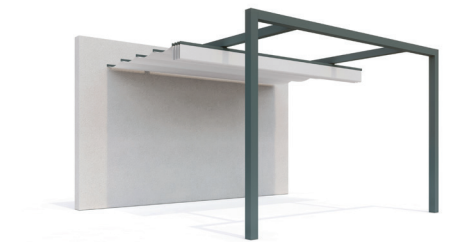

PARED PORTERÍA CON 2 GUÍAS
RETRANQUEADAS



AUTOPORTANTE
CON 6 PILARES Y 3 GUÍAS

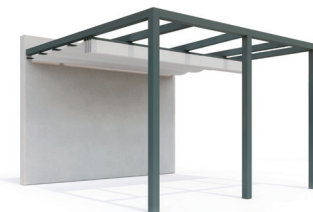

PARED PORTERÍA CON 3
GUÍAS Y VIGAS LATERALES
CON 3 PILARES FRONTALES



4 MÓDULOS EN CRUZ
AUTOPORTANTE COMPARTIENDO
VIGAS LATERALES Y PILARES



EL PERFIL GUÍA INCORPORA UNA RANURA COMPATIBLE CON TIRAS LED Y DIFUSOR

CREA AMBIENTES DE REVISTA CON LA ILUMINACIÓN LED INTEGRADA

Iluminando la estructura en la parte frontal, en la posterior y en los pilares conseguimos una atmósfera prémium.

Para iluminar el interior de la pérgola desde la parte superior, entonces disponemos de iluminación en la cubierta corredera gracias al perfil lona LED.

Basta con regular la intensidad de la luz para crear el entorno adecuado que nos permita estar cómodos y de aprovechar al máximo todas las prestaciones que ofrece ELIT 110.

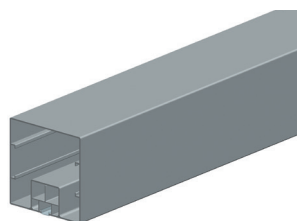

GUÍA LED

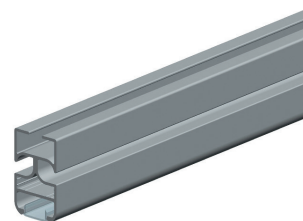

PERFIL LONA LED

PÉRGOLA ELIT 110 Y VERTICAL KLAIS 110: LA SUMA QUE MULTIPLICA TU BIENESTAR



El cofre del KLAIS 110 encaja al milímetro con la estructura del ELIT-110 y se instala directamente en la estructura, pudiendo elegir cualquiera de las opciones de guiado disponibles: Guía ZIP / Guía ancha de 120 mm / Cable o Varilla.

De esta forma, obtenemos protección ante los rayos solares molestos, la brisa demasiado fresca o las miradas indiscretas.

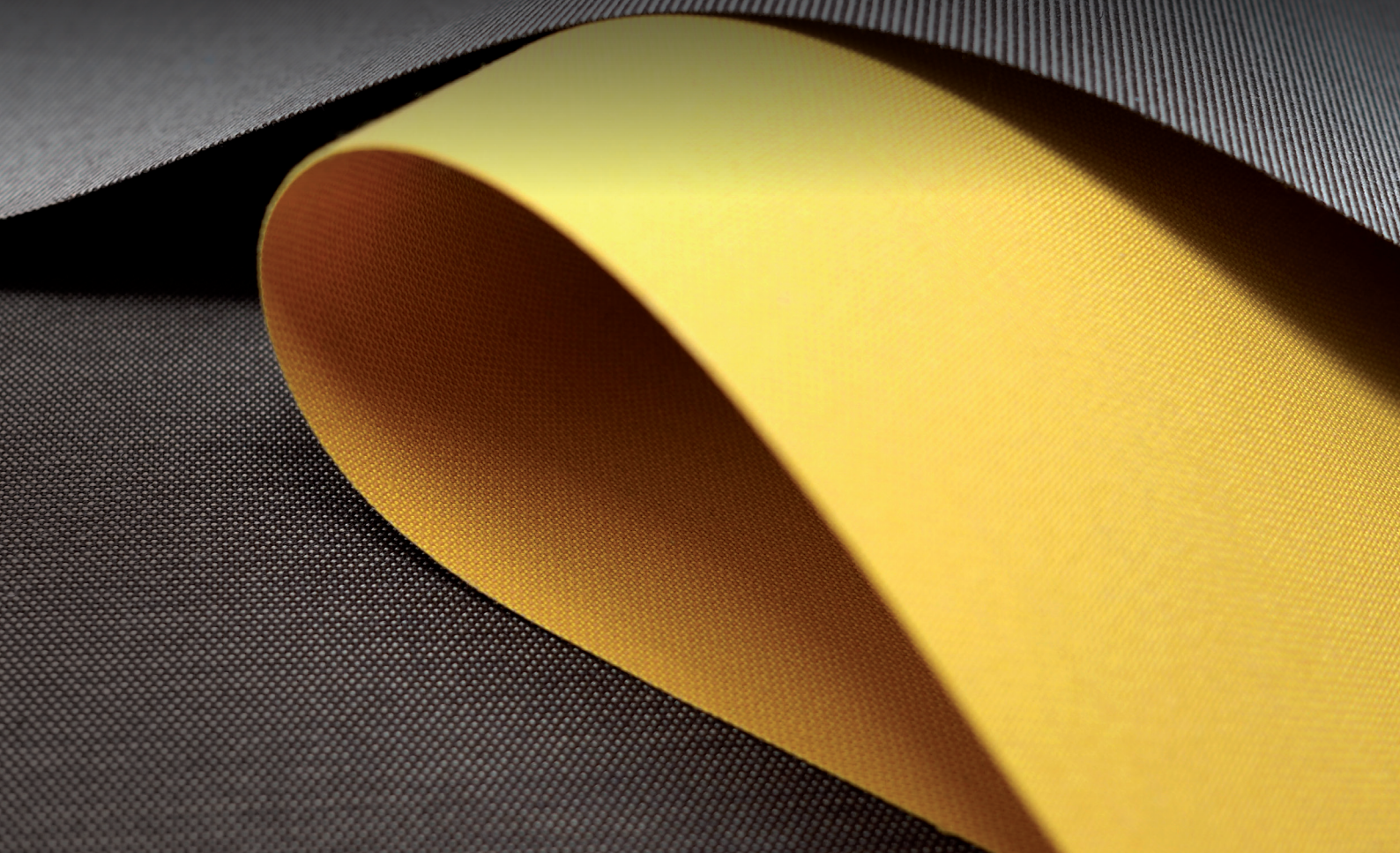

En HABITAT LLAZA se unen las fuerzas de dos grandes marcas para obtener una protección solar con todas las garantías de funcionalidad y calidad. Ponemos a disposición de los profesionales una amplia selección de tejidos que permite encontrar las prestaciones adecuadas para cada necesidad.

recocril
DESIGN LINE

Tejido de altas prestaciones elaborado a partir de fibra acrílica tintada en masa. Acabado con el tratamiento especial "Infinity" para toldos que repele el agua y la suciedad, generando una barrera anti-manchas y anti-moho, permitiendo transpirar a la lona. Disponible en una amplia gama de colores.

Recsystem[®]

Tejido de altas prestaciones elaborado a partir de fibra acrílica tintada en masa, semi-impermeable con resinado soldable por una de las caras, soportando columnas de agua de más de 800 mm. Acabado con el tratamiento especial "Infinity" para toldos que repele el agua y la suciedad, generando una barrera anti-manchas y anti-moho, permitiendo transpirar a la lona.

Recwater

Tejido impermeable translúcido, elaborado a partir de fibra acrílica tintada en masa con reverso PVC satinado grabado del mismo color que la cara acrílica, 50% fibra acrílica tintada en masa y 50% PVC. Acabado con el tratamiento especial "Infinity" para toldos que repele el agua y la suciedad, generando una barrera anti-manchas y anti-moho.

**RecScreen**

De la gama de tejidos de screen de poliéster, RecScreen 4000P, RecScreen 6000 y RecScreen 7000, con coeficientes de apertura del 1%, 2% y 3% respectivamente. Estos modelos proporcionan unas prestaciones reforzadas de confort térmico, control de deslumbramientos y privacidad, sin prescindir de una buena visibilidad al exterior y un buen aprovechamiento de luz natural.

RECAFLEX PRO

Tejido compuesto de poliéster HT 1100 dtex recubierto de PVC impermeable translúcido reversible con acabado liso brillante lacado a 2 caras.

Dimensiones máximas (m)



Sin pilares intermedios

No. Guías	Línea máx.	Salida máx.	Altura máx.
2	6,00	7,00	2,50

Con pilares intermedios en la línea

No. Guías	Línea máx.	Salida máx.	Altura máx.	Nº Pilares interm.	
				Autoportante	Pared
3	7,00	7,00	2,50	1 + 1	1

Versión Gate

Línea máx.	Salida máx.	Altura máx.
5,00	7,00	2,50

Distancia máx. entre guías = 5 m

Cotas (mm)

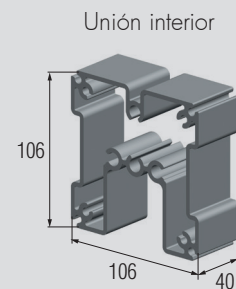
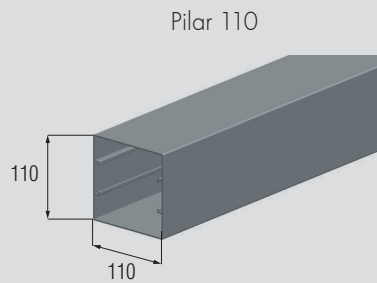
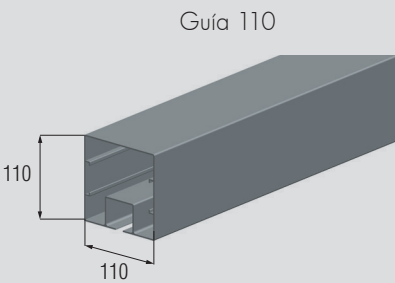

Grados de inclinación

Autoportante
Pared portería

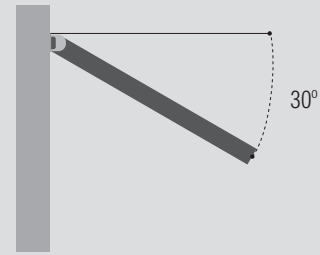
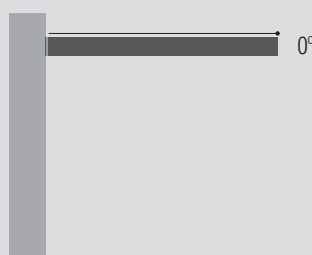

Instalaciones habituales

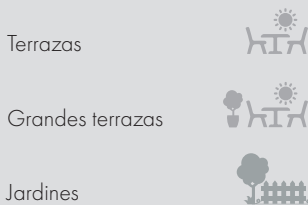

Sujeción

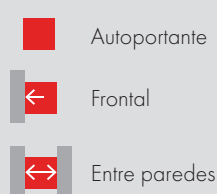

Complementos



Accionamiento

- Manual (con cuerda)
- Motorizado
- Automatizado

Posibilidades de iluminación

- Sin iluminación
- LED en perfil frontal
- LED en perfil posterior
- LED en pilares
- LED en perfil lona

Acabados

Lacado según normativa QUALICOAT
Tornillería de acero inoxidable

Dimensiones max. para tejidos recomendados (m)

	Línea x salida	Sin pilares	Con pilares
RECACRIL	RECACRIL	6,00 x 7,00	7,00 x 7,00
	RECSYSTEM	6,00 x 7,00	7,00 x 7,00
	RECWATER	6,00 x 7,00	7,00 x 7,00
RECSREEN	RecScreen 4000P - 1%	6,00 x 7,00	7,00 x 7,00
	RecScreen 5000P - 3%	6,00 x 7,00	7,00 x 7,00
	RecScreen 6000 - 2%	6,00 x 7,00	7,00 x 7,00
	RecScreen 7000 - 3%	6,00 x 7,00	7,00 x 7,00
PVC	RECAFLEX PRO	6,00 x 7,00	7,00 x 7,00
	MASTER OPACO	6,00 x 7,00	7,00 x 7,00



mk@llaza.com
export@llaza.com
T. +34 977 990 600

www.llaza.com

LLAZA WORLD, S.A.
Tramuntana, 1
Pol. Ind. Roques Roges
43460 ALCOVER - SPAIN

ed. LLAZA WORLD S.A. 09/2025 | Ref. 45094108000